

RM84

миниатюрные реле

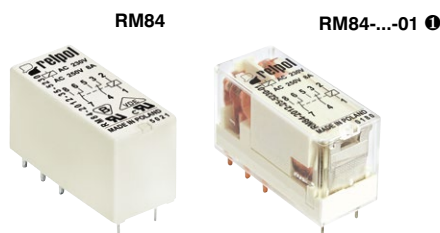

- Контакты не содержат кадмия • Высота 15,7 мм • Напряжение пробоя 5000 V / изолирующий зазор 10 мм • Для печатных плат и контактных колодок • Аксессуары: колодки и модули
- Катушки AC и DC • Доступные в специальных исполнениях: с прозрачным корпусом ①; с увеличенным напряжением пробоя контактного зазора ②
- Соответствие с нормой PN-EN 60335-1
- Сертификаты, директивы: RoHS,

Данные контактов

Количество и тип контактов	2 CO, 2 NO ②
Материал контактов	AgNi , AgNi/Au 5 μm, AgSnO ₂
Номиналь. / макс. напряжение контактов AC	250 V / 440 V
Минимальное коммутируемое напряжение	5 V AgNi, 5 V AgNi/Au 5 μm, 10 V AgSnO ₂
Номинальный ток (мощность) нагрузки AC1	8 A / 250 V AC
AC15	3 A / 120 V 1,5 A / 240 V (B300)
AC3	550 W (1-фазный электродвигатель)
DC1	8 A / 24 V DC (смотри Диаграмма 3)
DC13	0,22 A / 120 V 0,1 A / 250 V (R300)
Минимальный коммутируемый ток	5 mA AgNi, 2 mA AgNi/Au 5 μm, 10 mA AgSnO ₂
Максимальный пиковый ток	15 A AgSnO ₂
Долговременная токовая нагрузка контакта	8 A
Максимальная коммутируемая мощность AC1	2 000 VA
Минимальная коммутируемая мощность	0,3 W AgNi, 0,05 W AgNi/Au 5 μm, 1 W AgSnO ₂
Сопротивление контакта	≤ 100 мΩ
Максимальная частота коммутации	
• при номинальной нагрузке AC1	600 циклов/час
• без нагрузки	72 000 циклов/час

Данные катушки

Номинальное напряжение 50/60 Гц AC	12 ... 240 V
DC	3 ... 110 V
Напряжение отпускаяния	AC: ≥ 0,15 U _n DC: ≥ 0,1 U _n
Рабочий диапазон напряжения питания	смотри Таблицы 1, 2 и Диаграммы 4, 5
Номинальная потребляемая мощность AC	0,75 VA
DC	0,4 ... 0,48 W

Данные изоляции в соотв. с PN-EN 60664-1

Номинальное напряжение изоляции	400 V AC
Номинальное ударное напряжение	4 000 V 1,2 / 50 μсек.
Категория перенапряжения	III
Степень загрязнения изоляции	3
Напряжение пробоя	5 000 V AC тип изоляции: укреплённая
• между катушкой и контактами	1 000 V AC род зазора: отделение неполное
• контактного зазора	2 000 V AC контакты 2 NO, род зазора: отделение полное ②
• между токовводами	2 500 V AC тип изоляции: основная
Расстояние между катушкой и контактами	≥ 10 мм
• по воздуху	≥ 10 мм
• по изоляции	

Дополнительные данные

Время срабатывания / возврата (типичные значения)	7 мсек. / 3 мсек.
Электрический ресурс (количество циклов)	
• резистивная AC1	> 10 ⁵ 8 A, 250 V AC
• cos φ	смотри Диаграмма 2
• DC L/R=40 мсек.	> 10 ⁵ 0,15 A, 220 V DC
Механический ресурс (циклы)	> 3 x 10 ⁷
Размеры (a x b x h) / Масса	29 x 12,7 x 15,7 мм / 14 г
Температура окружающей среды	-40...+85 °C
• хранения	AC: -40...+70 °C DC: -40...+85 °C -40...+70 °C ①
• работы	
Степень защиты корпуса	IP 40 ① или IP 67 PN-EN 60529
Защита от влияния окружающей среды	RTII ① или RTIII PN-EN 116000-3
Устойчивость к ударам	20 г
Устойчивость к вибрации (NO/NC)	10 г / 5 г 10...150 Гц
Температура пайки / Время пайки	макс. 270 °C / макс. 5 сек.

Данные, обозначенные жирным шрифтом касаются стандартных исполнений реле.

① Для специального исполнения - реле в прозрачном корпусе: доступные только с IP 40 и RTII, температура работы -40...+70 °C - смотри "Кодировка исполнений для заказа" ② Для специального исполнения с контактами 2 NO: реле с увеличенным контактным зазором, напряжение пробоя 2000 V AC - смотри "Кодировка исполнений для заказа"

Данные катушки - исполнение по напряжению, питание постоянным током

Таблица 1

Код катушки	Номинальное напряжение V DC	Сопротивление катушки при 20 °C Ω	Допуск сопротивления	Рабочий диапазон напряжения питания V DC	
				мин. (при 20 °C)	макс. (при 20 °C)
1003	3	22	± 10%	2,1	7,6
1005	5	60	± 10%	3,5	12,7
1006	6	90	± 10%	4,2	15,3
1009	9	200	± 10%	6,3	22,9
1012	12	360	± 10%	8,4	30,6
1018	18	710	± 10%	12,6	45,9
1024	24	1 440	± 10%	16,8	61,2
1036	36	3 140	± 10%	25,2	91,8
1048	48	5 700	± 10%	33,6	122,4
1060	60	7 500	± 10%	42,0	153,0
1110	110	25 200	± 10%	77,0	280,0

Данные, обозначенные жирным шрифтом касаются стандартных исполнений реле.

Данные катушки - исполнение по напряжению, питание переменным током 50/60 Гц

Таблица 2

Код катушки	Номинальное напряжение V AC	Сопротивление катушки при 20 °C Ω	Допуск сопротивления	Рабочий диапазон напряжения питания V AC 50 Гц	
				мин. (при 20 °C)	макс. (при 20 °C)
5012	12	100	± 10%	9,6	13,2
5024	24	400	± 10%	19,2	28,8
5048	48	1 550	± 10%	38,4	57,6
5060	60	2 600	± 10%	48,0	72,0
5110	110	8 900	± 10%	88,0	132,0
5115	115	9 600	± 10%	92,0	138,0
5120	120	10 200	± 10%	96,0	144,0
5220	220	35 500	± 10%	176,0	264,0
5230	230	38 500	± 10%	184,0	276,0
5240	240	42 500	± 15%	192,0	288,0

Данные, обозначенные жирным шрифтом касаются стандартных исполнений реле.

Габаритные размеры

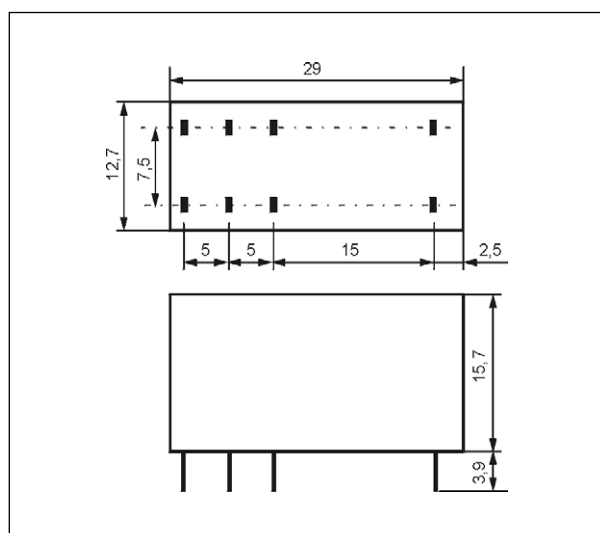

Схемы коммутации (вид со стороны выводов)

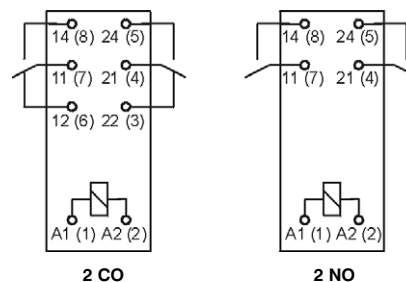

Вывод	A1(1); A2(2)	22(3); 21(4); 24(5); 12(6); 11(7); 14(8)
[мм]	Ø 0,6	0,5 x 0,9
Отверстия на печатной плате:		
• для реле Ø 1,3 + 0,1 мм		
• для контактных колодок Ø 1,5 + 0,1 мм		

Электрический ресурс по функции мощности нагрузки.
Частота коммутации: 600 циклов/час

Диэг. 1

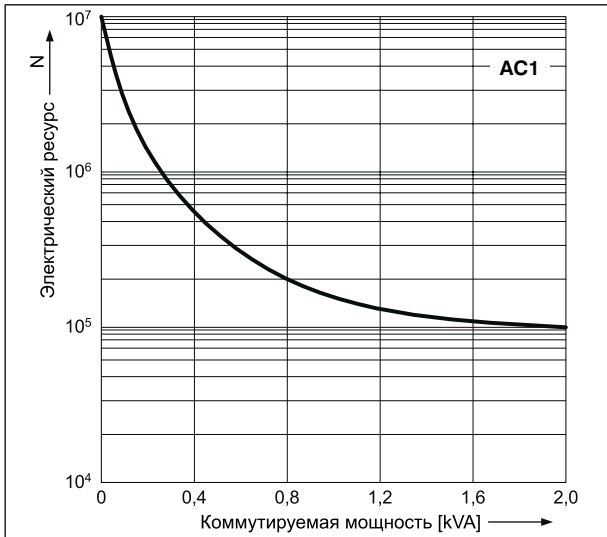

Коэффициент снижения электрического ресурса для индуктивных нагрузок переменного тока

Диэг. 2

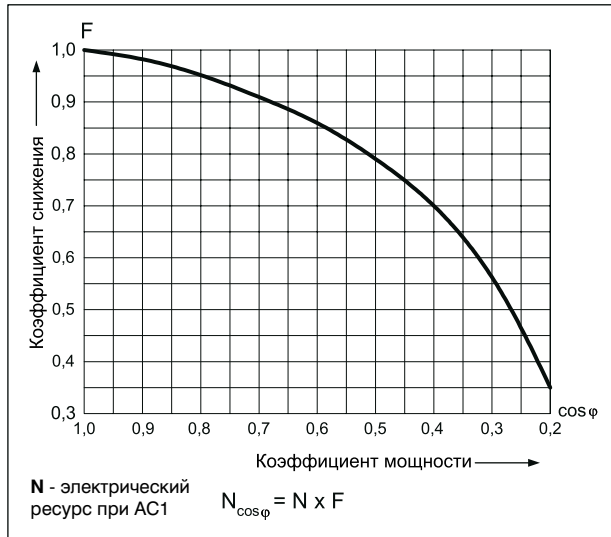

Максимальная способность коммутации для постоянного тока - резистивная нагрузка

Диэг. 3

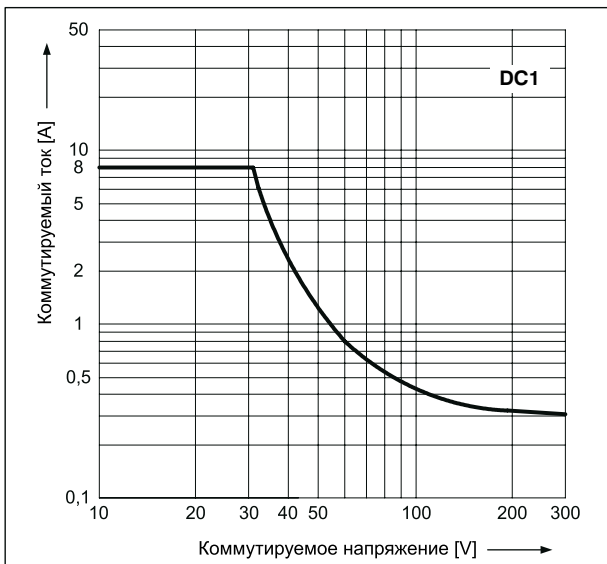

Допустимый диапазон напряжения работы катушки - постоянное напряжение

Диэг. 4

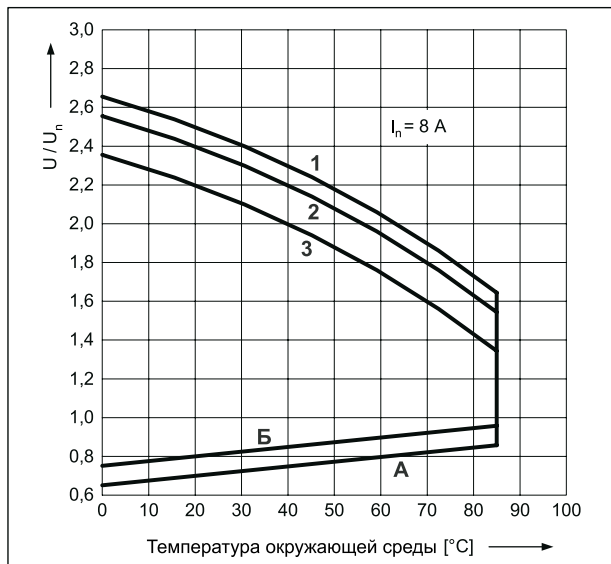

Допустимый диапазон напряжения работы катушки - переменное напряжение 50 Гц

Диэг. 5

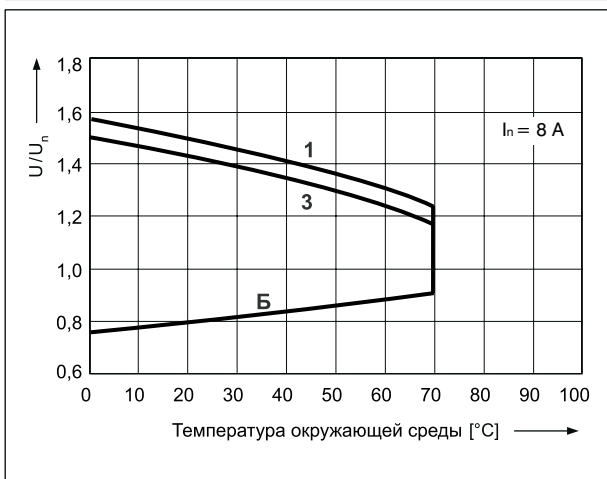

Описание для диаграмм 4 и 5

А - зависимость напряжения срабатывания от температуры окружающей среды при отсутствии нагрузки на контактах. Температура катушки и окружающей среды одинакова перед срабатыванием реле. Напряжение срабатывания не будет большим, чем определенное на оси Y, поданное как кратность номинального напряжения.

Б - зависимость напряжения срабатывания от температуры окружающей среды после предварительного нагрева катушки напряжением $1,1 U_n$ и нагрузки контактов током I_n . Напряжение срабатывания не будет большим, чем определенное на оси Y, поданное как кратность номинального напряжения.

1, 2, 3 - кривые позволяют определить на оси Y допустимую кратность номинального напряжения катушки, которой можно перегрузить катушку при конкретной температуре окружающей среды и нагрузке контактов:

- 1** - контакты без нагрузки
- 2** - контакты с нагрузкой половиной номинального тока
- 3** - контакты с нагрузкой номинальным током

RM84

миниатюрные реле

Разметка монтажных отверстий (вид со стороны пайки)

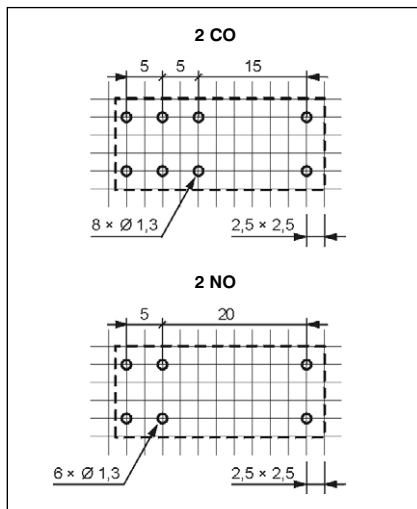

Монтаж

Реле **RM84** Ⓢ предназначены для: • непосредственной пайки на печатных платах • контактных колодок с винтовыми зажимами **GZT80** Ⓣ и **GZM80** Ⓣ с клипсой **GZT80-0040** или **GZM80-0041**; контактных колодок **GZS80** Ⓣ с клипсой **GZS-0040** или **GZM80-0041**, монтаж на рейке 35 мм в соотв. с PN-EN 60715 или на панели с помощью 1 болта М3 • контактных колодок с пружинными зажимами **GZMB80** Ⓢ с клипсой **GZMB80-0040** или **GZM80-0041**, монтаж на рейке 35 мм в соотв. с PN-EN 60715. К колодкам предлагаются модули сигнальные / защитные типа **M...** (смотри стр. 8) • контактных колодок для печатных плат **EC 50** с клипсой **MP16-2**, **MH16-2**; контактных колодок **PW80** с клипсой **MH16-2**; контактных колодок **GD50** с клипсой **MP16-2**, **GD-0016**, **MH16-2**.

- Ⓢ Для специального исполнения - реле в прозрачном корпусе: монтажное расстояние между реле должно быть мин. 5 мм.
- Ⓣ Контактные колодки **GZT80**, **GZM80**, **GZS80** приспособлены для работы с гребневой перемычкой **ZGGZ80** (смотри стр. 9).
- Ⓢ Для колодок **GZMB80** - смотри стр. 6 (способ подключения проводов).

Кодировка исполнений для заказа

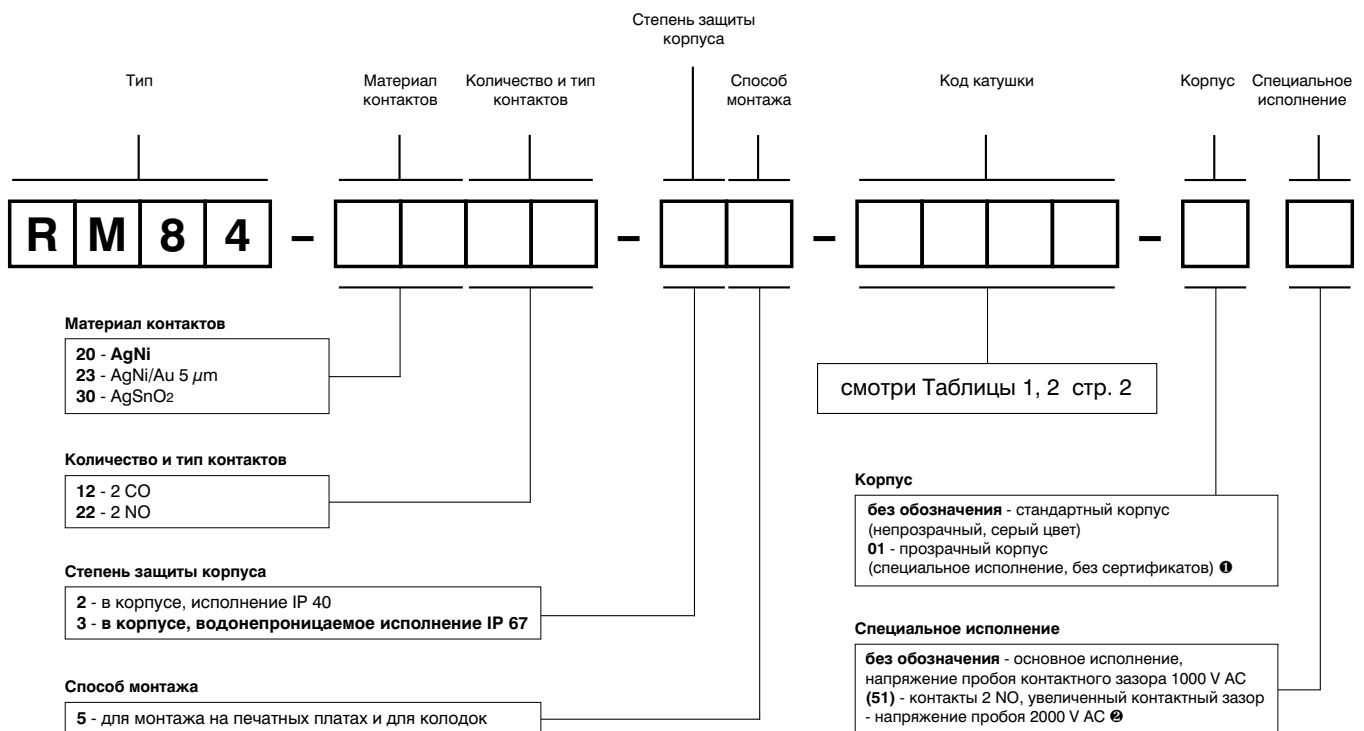

- Ⓢ Для специального исполнения - реле в прозрачном корпусе: доступные только с IP 40 и RTII, температура работы -40...+70 °C
- Ⓣ Для специального исполнения с контактами 2 NO: реле с увеличенным контактным зазором, напряжение пробоя 2000 V AC

Примеры кодирования:

RM84-3012-25-5024

реле **RM84**, для монтажа на печатных платах и для колодок, два переключающие контакты, материал контактов AgSnO₂, напряжение катушки 24 V AC 50/60 Гц, в стандартном корпусе (непрозрачный, серый цвет) IP 40

RM84-2012-25-1012-01

реле **RM84**, для монтажа на печатных платах и для колодок, два переключающие контакты, материал контактов AgNi, напряжение катушки 12 V DC, в прозрачном корпусе (специальное исполнение, без сертификатов) IP 40

RM84-2322-35-1024 (51)

реле **RM84**, специальное исполнение с увеличенным контактным зазором, для монтажа на печатных платах и для колодок, два замыкающие контакты, материал контактов AgNi/Au 5 μm, напряжение катушки 24 V DC, в стандартном корпусе (непрозрачный, серый цвет) IP 67

Контактные колодки и аксессуары

GZT80

Для RM84, RM85, RM85 inrush, RM85 105 °C sensitive, RMB841, RMB851, RM87L, RM87L sensitive, RM87P, RM87P sensitive

С винтовыми зажимами
Макс. момент затяжки монтажного зажима: 0,7 Нм
Монтаж на рейке 35 мм в соотв. с PN-EN 60715 или на панели
75,3 x 15,5 x 61 (67) мм
На 2 группы контактов, растр 5 мм
12 А, 300 V AC



Схемы коммутации ③

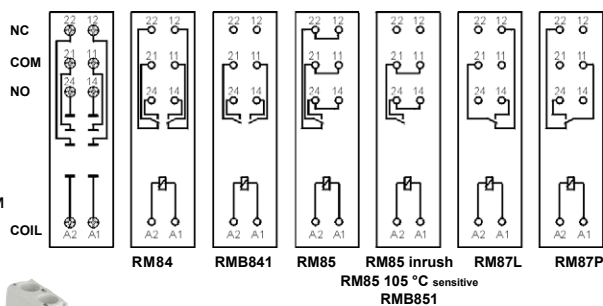

Аксессуары ①

ZGGZ80 GZM80-0041

Габаритные размеры

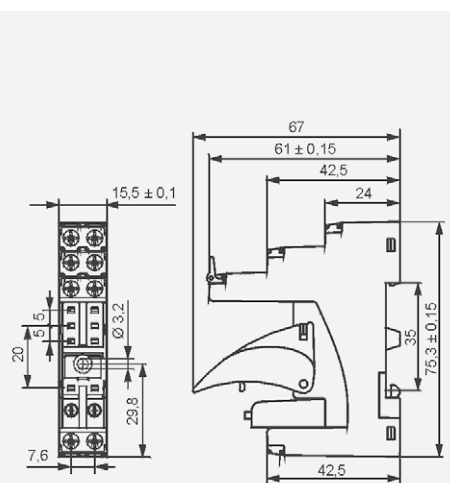

GZM80

Для RM84, RM85, RM85 inrush, RM85 105 °C sensitive, RMB841, RMB851, RM87L, RM87L sensitive, RM87P, RM87P sensitive

С винтовыми зажимами
Макс. момент затяжки монтажного зажима: 0,7 Нм
Монтаж на рейке 35 мм в соотв. с PN-EN 60715 или на панели
78,1 x 15,9 x 61 (66,5) мм
На 2 группы контактов, растр 5 мм
12 А, 300 V AC



Схемы коммутации ③

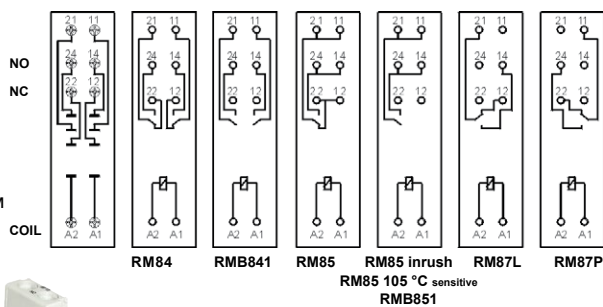

Аксессуары ①

ZGGZ80 GZM80-0041

Габаритные размеры

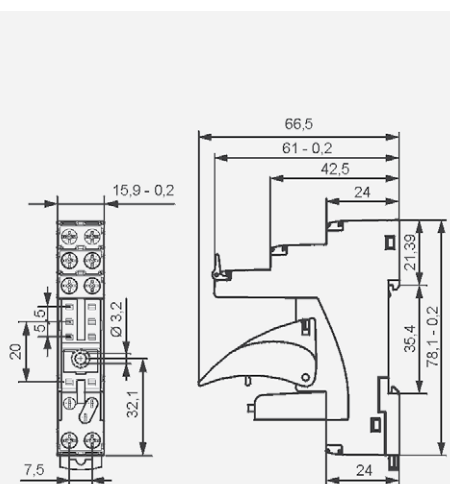

GZS80

Для RM84, RM85, RM85 inrush, RM85 105 °C sensitive, RMB841, RMB851, RM87L, RM87L sensitive, RM87P, RM87P sensitive

С винтовыми зажимами
Макс. момент затяжки монтажного зажима: 0,5 Нм
Монтаж на рейке 35 мм в соотв. с PN-EN 60715 или на панели
76,8 x 15,8 x 42,5 (57,1) мм
На 2 группы контактов, растр 5 мм
10 А, 300 V AC



Схемы коммутации ③

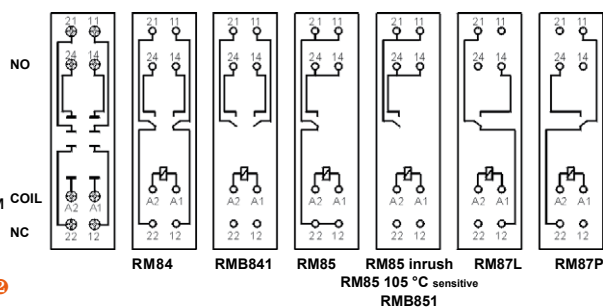

Аксессуары ①

ZGGZ80 GZM80-0041

Габаритные размеры

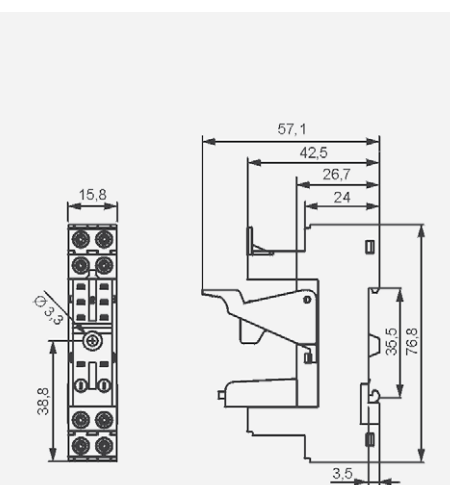

① Монтаж и демонтаж аксессуаров в колодке - смотри стр. 7. Сигнальные и защитные модули типа M... - смотри стр. 8. ② В скобках подана высота колодки с клипсой-выталкивателем. ③ Для RM85, RM85 inrush, RM85 105 °C sensitive, RMB851: нагрузки выше 12 А (GZT80, GZM80) или 10 А (GZS80, GZM80) требуют соединения зажимов: 11 с 21, 12 с 22, 14 с 24 - смотри www.repol.com.pl; Для RMB841, RMB851 - смотри www.repol.com.pl (питание бистабильных реле).

Контактные колодки и аксессуары

GZMB80

Для RM84, RM85, RM85 inrush, RM85 105 °C sensitive, RMB841, RMB851, RM87L, RM87L sensitive, RM87P, RM87P sensitive

С пружинными зажимами
Макс. сечение монтажного провода: 1 x 0,2...1,5 мм² (1 x 24...16 AWG)
Длина зачищенного участка монтажного провода: 9...11 мм

Монтаж на рейке 35 мм в соотв. с PN-EN 60715 97 x 16 x 45,2(69) мм
На 2 группы контактов, растр 5 мм
10 A, 300 V AC



GZMB80-0040



TR



Модуль типа M...



GZM80-0041

Схемы коммутации

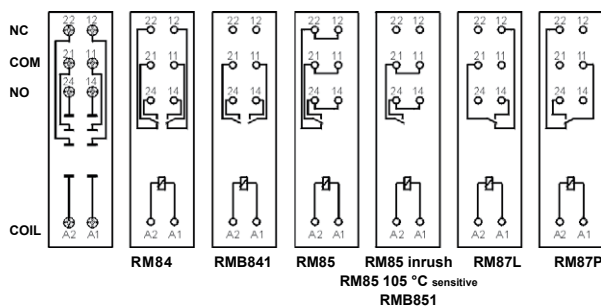

Габаритные размеры

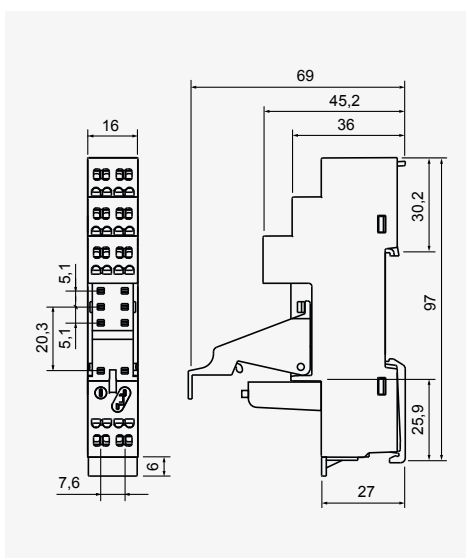

На рисунках поочередно представлен процесс выполняемых операций при монтаже проводов в пружинных зажимах и рекомендованная отвертка для открывания клеточных пружин, в соотв. с нормой DIN 5264 FORM „A”.

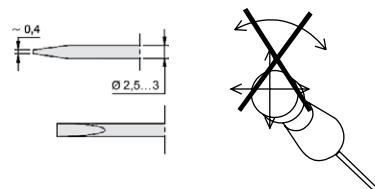
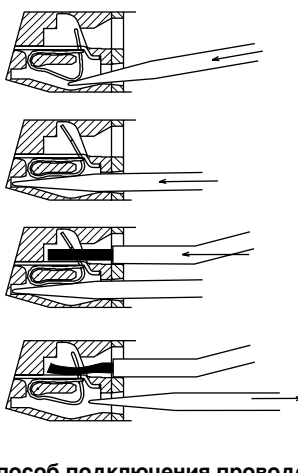

Аксессуары

Способ подключения проводов

EC 50

Для RM84, RM85, RM85 inrush, RM85 105 °C sensitive, RMB841, RMB851, RM87L, RM87L sensitive, RM87P, RM87P sensitive, RM83, RM94

Для печатных плат 31,3 x 12,7 x 9 мм
На 2 группы контактов, растр 5 мм
8 A, 300 V AC

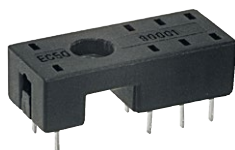

Разметка отверстий в печатной плате

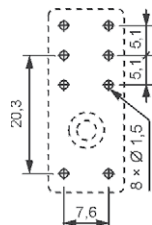

MP25-2

MH25-2

RM81-0001



MP16-2

MH16-2

GD-0025

Габаритные размеры

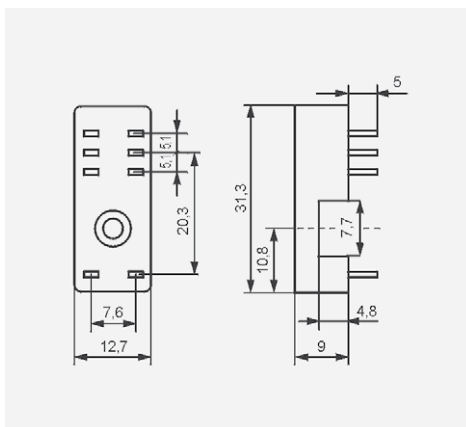

PW80

Для RM84, RM85, RM85 inrush, RM85 105 °C sensitive, RMB841, RMB851, RM87L, RM87L sensitive, RM87P, RM87P sensitive, RM83, RM94

Для печатных плат 34,6 x 12,9 x 6,6 мм
На 2 группы контактов, растр 5 мм
8 A, 250 V AC



Разметка отверстий в печатной плате

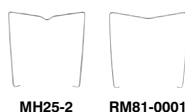
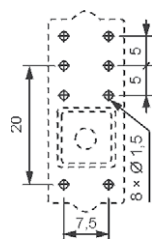

MH25-2

RM81-0001



MH16-2

GD-0025

Габаритные размеры

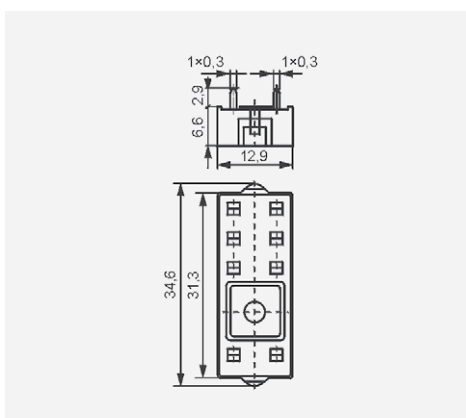

1 Монтаж и демонтаж аксессуаров в колодке - смотри стр. 7. Сигнальные и защитные модули типа M... - смотри стр. 8. 2 В скобках подана высота колодки с клипсой-выталкивателем. 3 Для RM85, RM85 inrush, RM85 105 °C sensitive, RMB851: нагрузки выше 12 A (GZT80, GZM80) или 10 A (GZS80, GZMB80) требуют соединения зажимов: 11 с 21, 12 с 22, 14 с 24 - смотри www.repol.com.pl; Для RMB841, RMB851 - смотри www.repol.com.pl (питание бистабильных реле).

Контактные колодки и аксессуары

GD50

Для RM84, RM85, RM85 inrush,
RM85 105 °C sensitive,
RMB841, RMB851,
RM87L, RM87L sensitive,
RM87P, RM87P sensitive,
RM83, RM94

Для печатных плат
31,5 x 13 x 9 мм
На 2 группы контактов,
растр 5 мм
8 A, 300 V AC



Разметка отверстий в печатной плате

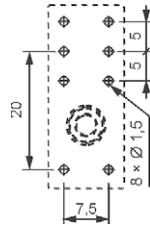

RM81-0001



MP25-2



GD-0025



MH25-2



MP16-2



GD-0016



MH16-2

Аксессуары

Габаритные размеры

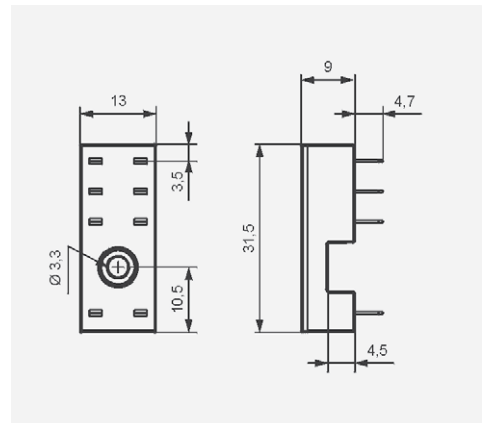

Монтаж и демонтаж аксессуаров в колодке

Модуль сигнальный / защитный
типа M...

Электромагнитное
реле

Клипса-
выталкиватель

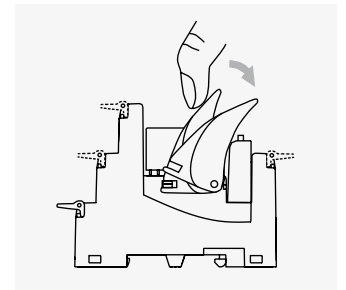

Способ демонтажа реле из
контактной колодки с помощью
клипсы-выталкивателя

Контактная колодка
с винтовыми зажимами

Шильдик
для маркировки

МЕРЫ ПРЕДОСТОРОЖНОСТИ:

1. Необходимо убедиться, что параметры изделия, описанные в его спецификации, соответствуют необходимым условиям безопасности для правильной его работы в устройстве или системе, а также, не использовать изделие в условиях превышающих его параметры. 2. Никогда не прикасаться тех частей изделия, которые находятся под напряжением. 3. Необходимо убедиться, что изделие подключено правильно. Неправильное подключение, может стать причиной его неправильного функционирования, чрезмерного перегрева и риска возникновения огня. 4. Если существует риск, что неправильная работа изделия может стать причиной больших материальных потерь, нести угрозу здоровью и жизни людей или животных, то необходимо конструировать устройства или системы так, чтобы они были оснащены двойной системой защиты, гарантирующую их надежную работу.

Модули сигнальные / защитные типа М...

Для контактных колодок типа:

GZT80, GZM80, GZS80, GZMB80, GZT92, GZM92, GZS92, ES 32,
GZT2, GZM2, GZMB2, GZT3, GZM3, GZT4, GZM4, GZMB4

Модули типа М... подключены параллельно к катушке реле.
Поляризация P: -A1/+A2. Поляризация N: +A1/-A2.

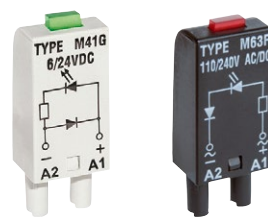

Модули типа М...	Схема	Напряжение	Тип модуля ① ②
Модуль D диод (поляризация P) Ограничивает перенапряжения на катушках DC.		6/230 V DC	M21P
Модуль D диод (поляризация N) Ограничивает перенапряжения на катушках DC.		6/230 V DC	M21N
Модуль LD светодиод + диод (поляризация P) Ограничивает перенапряжения на катушках DC. Сигнализирует напряжение на катушке.		6/24 V DC 24/60 V DC 110/230 V DC	M31R, M31G M32R, M32G M33R, M33G
Модуль LD светодиод + диод (поляризация N) Ограничивает перенапряжения на катушках DC. Сигнализирует напряжение на катушке.		6/24 V DC 24/60 V DC 110/230 V DC	M41R, M41G M42R, M42G M43R, M43G
Модуль RC (с резистором и конденсатором) Предохраняет перед электромагнитными импульсами ЕМС. Ограничивает перенапряжения.		6/24 V AC 24/60 V AC 110/240 V AC	M51 M52 M53
Модуль L светодиод Сигнализирует напряжение на катушке.		6/24 V AC/DC 24/60 V AC/DC 110/230 V AC/DC	M61R, M61G M62R, M62G M63R, M63G
Модуль LV светодиод и варистор Ограничивает перенапряжения на катушках AC и DC. Сигнализирует напряжение на катушке.		6/24 V AC/DC 24/60 V AC/DC 110/230 V AC/DC	M91R, M91G M92R, M92G M93R, M93G
Модуль V варистор Ограничивает перенапряжения на катушках AC и DC. Без сигнализации.		24 V AC 130 V AC 230 V AC	M71 M72 M73
Модуль R резистор Ограничивает перенапряжения на катушках AC.		110/230 V AC	M103

① М...R - красный светодиод, М...G - зелёный светодиод

② При заказе модулей, следует указать цвет их корпуса: серый или чёрный.



Гребневые переключки ZGGZ80

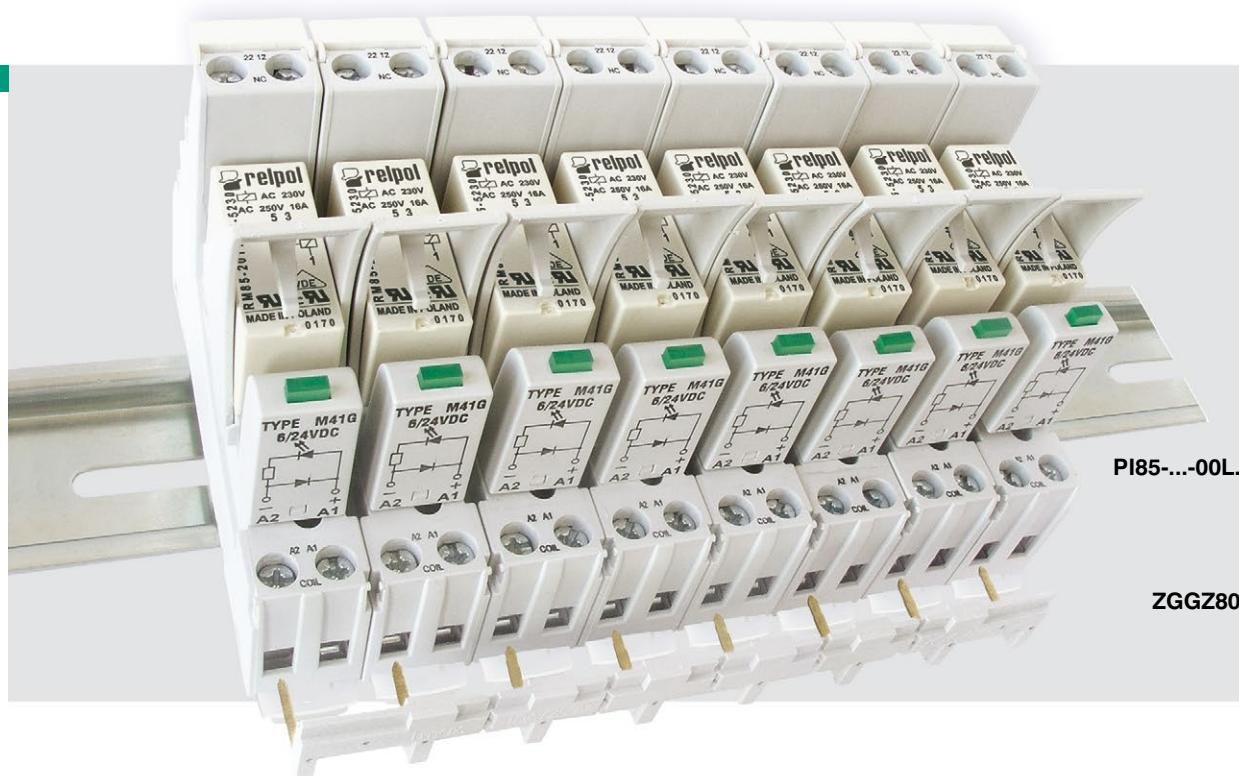

PI85-...-00L.

ZGGZ80

ZGGZ80 для:

Контактные колодки	Реле для контактных колодок	Интерфейсные реле ①
GZT80	RM84, RM85, RM85 inrush,	PI84-...-M..G (GZT80 + RM84)
GZM80	RM85 105 °C sensitive,	PI84-...-00L. (GZM80 + RM84)
GZS80	RM87L ☞, RM87P ☞	PI85-...-M..G (GZT80 + RM85)
GZT92	RM87N ☞	PI85-...-00L. (GZM80 + RM85)
GZM92		
GZS92		
ES 32	RM96 1 CO	

① Интерфейсное реле PI84 (PI85) предлагается в качестве комплекта: миниатюрное реле RM84 (RM85) + контактная колодка GZT80 или GZM80 + модуль сигнальный / защитный типа M... + клипса-вытаскиватель GZT80-0040 + шильдик для маркировки GZT80-0035. ☞ Также исполнения RM87. sensitive

Гребневая переключка ZGGZ80

- предназначена для работы с контактными колодками миниатюрных реле и интерфейсных реле PI84 и PI85, которые оснащены винтовыми зажимами; колодки и реле установлены на рейке 35 мм в соответствие с нормой PN-EN 60715,
- соединяет общие сигналы входов (зажимы катушки A1 или A2) или выходов - смотри фото сверху,
- макс. допустимый ток 10 A / 250 V AC,
- возможность подключения 8 колодок или реле,
- цвета переключек:
ZGGZ80-1 серая, ZGGZ80-2 чёрная.

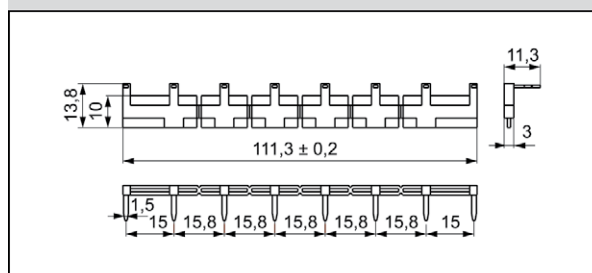
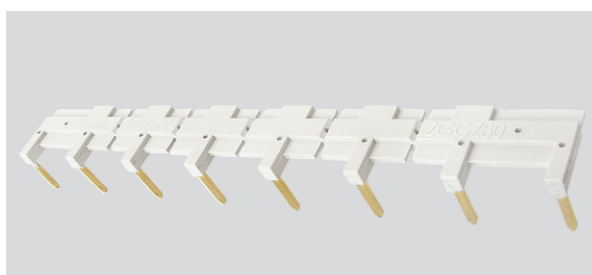

11.05.2013